

Gamme AGS

Aérothermes gaz suspendus à combustion indirecte.

Les AGS et AGS/C sont des générateurs d'air chaud pulsé destinés à être suspendus ou posés en hauteur.

Fonctionnant au gaz naturel ou au gaz propane, ils sont dotés de brûleurs atmosphériques et de ventilateurs leur conférant un grand silence de fonctionnement.

Simple d'installation, offrant la possibilité d'évacuer les fumées directement en façade, n'occupant aucune place au sol, très économiques à l'usage, ils permettent de chauffer confortablement les ateliers, les garages, les restaurants, les entrepôts, les locaux commerciaux, les serres, les halls d'exposition ou de réception, les bâtiments industriels ou agricoles, les locaux collectifs...

Soufflage direct : AGS (ventilateur hélicoïde)



AGS



CE

AGS 16 à 35 : ErP

Soufflage par gaines : AGS/C (ventilateur centrifuge)



AGS/C



TARIF
PAGE 139

Performants

Dotés de brûleurs multi torches atmosphériques associés à un échangeur de chaleur à haut rendement (+ de 91% sur toute la gamme), les AGS et AGS/C sont des appareils autorisant des montées en température rapides et homogènes dans les locaux.

Entièrement automatiques, ils sont prévus pour fonctionner sans surveillance. Leur commande par fil pilote permet de gérer à partir d'un seul thermostat jusqu'à 6 appareils, et de réarmer les coffrets de sécurité sans avoir à grimper sur une échelle.

Économiques

Simple d'installation et de mise en service, leur brûleur automatique permet grâce à la gestion thermostatique de chauffer de façon rationnelle et économique. Leur échangeur de chaleur à haut rendement limite au maximum la consommation de gaz.

Dans le cas d'installation groupée, seule une partie des générateurs ou un seul d'entre eux peut être mis en service pour chauffer une zone donnée, sans nécessiter le fonctionnement de l'ensemble de l'installation. Les AGS permettent également de maintenir des températures différentes dans chaque zone d'un local ou d'un ensemble.

Sûrs

Les AGS et AGS/C sont équipés de tous les éléments permettant leur usage en toute sécurité : contrôle de flamme permanent par ionisation, sécurité de surchauffe à réarmement, airstats de commande brûleur et ventilation...

Simple à installer

Les AGS et AGS/C peuvent être raccordés pour l'évacuation des fumées en toiture ou en façade grâce aux kits prévus pour cela (voir schémas). Leur fonctionnement en combustion étanche (air de combustion pris à l'extérieur) est recommandé pour les locaux poussiéreux ou humides.

De nombreux accessoires permettent de simplifier l'installation : consoles de suspension murales, kits d'évacuation simples, ventouses concentriques, kits de fixation pour IPN,...

AGS ou AGS/C

Les AGS sont disponibles en 2 versions :

- AGS standards : équipés d'un ventilateur hélicoïde, ils sont prévus pour le chauffage direct des locaux, sans réseau de gaines.
- AGS / C : équipés d'un ventilateur centrifuge, ils sont prévus pour le soufflage par l'intermédiaire d'un réseau de gaines ou pour le raccordement à un conduit d'aspiration d'air neuf extérieur.

C12 : AGS 16 à 35.
Ventouse concentrique murale

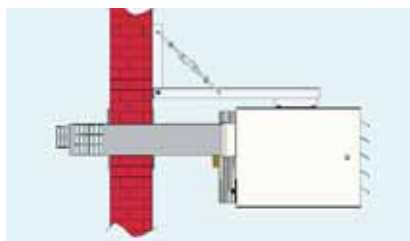

C12 : AGS 45 à 95.
Ventouse concentrique murale

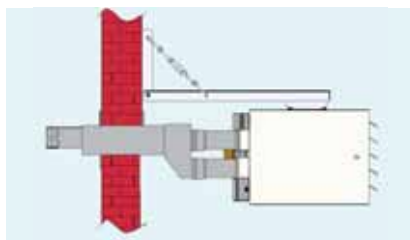

C32 : AGS 45 à 95.
Ventouse concentrique toiture

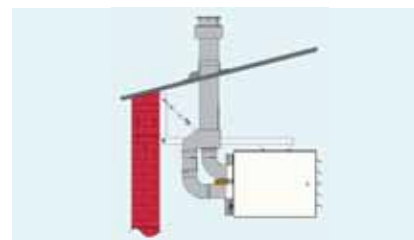

B22 : tous modèles
Évacuation toiture simple

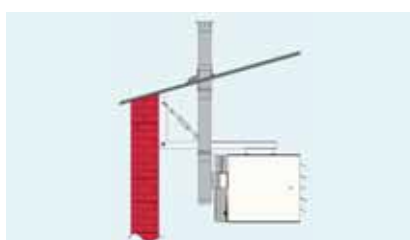

C32 : AGS 16 à 35.
Ventouse concentrique toiture

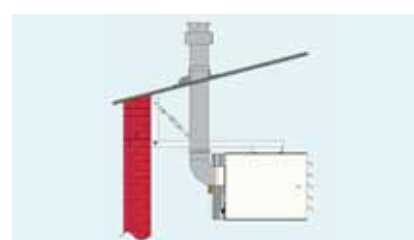

Accessoires d'évacuation :
voir page 155

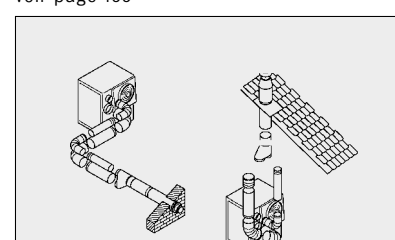

OPTIONS

- ① Kit gaz naturel 20 mbar (filtre + vanne).
- ② Kit gaz propane 1,5 bar (détendeur + filtre + vanne).
- ③ Kit gaz naturel 300 mbar (détendeur + filtre + vanne).
- ④ Console murale de suspension simple.
- ⑤ Console murale de suspension, orientable AGS 28/C à AGS 45/C et AGS 16 à AGS 55.
- ⑥ Kit de fixation sur IPN pour console orientable ⑤.
- ⑦ Thermostat d'ambiance étanche.
- ⑧ Thermostat avec interrupteur Marchet/Arrêt, et réarmement à distance du coffret de sécurité.
- ⑨ Thermostat avec interrupteur Marchet/Arrêt, réarmement à distance du coffret de sécurité et programmeur hebdomadaire intégré.
- ⑩ Plénum pour raccordement gaine circulaire (AGS/C).
- ⑪ Caisson de reprise d'air (en série sur AGS/C).
- ⑫ Grille pare pluie pour caisson de reprise (AGS/C).
- ⑬ Version avec brûleur 2 allures.

Pour les accessoires, se reporter en pages 154 et 155.

Accessoires AGS et AGS/C

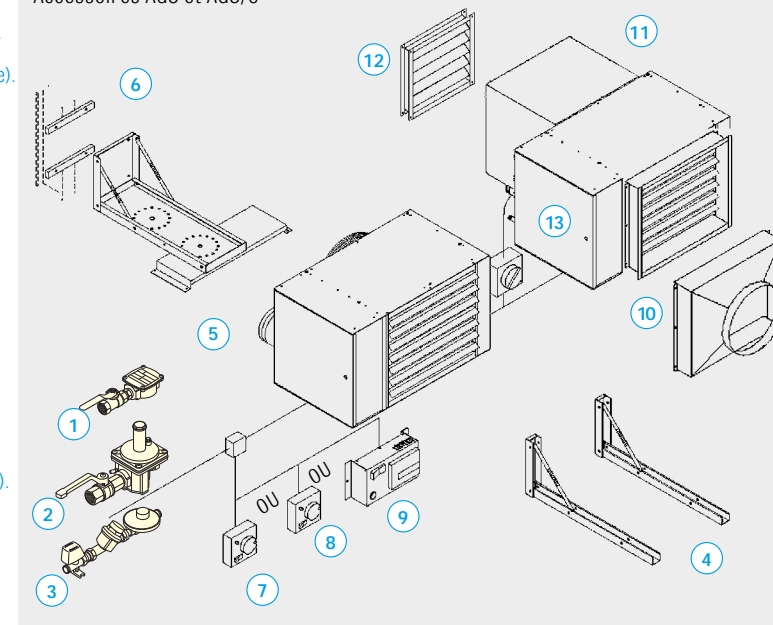

Type		AGS 16	AGS 21	AGS 35	AGS 45	AGS 55	AGS 70	AGS 95	
Puissance calorifique maxi	KW	16	21	35	45	55	71	92	
Débit d'air à 50° C	M³/H	1.500	1.625	3.250	4.450	5.500	6.500	8.950	
Portée du jet d'air	M	12	12	23	26	28	30	30	
Rendement	%	91	91	91	91	91	91	91	
Alimentation électrique	V/Hz	230/50	230/50	230/50	230/50	230/50	230/50	230/50	
Puissance électrique	W	290	300	320	350	500	580	750	
Débit gaz à 15°C	Naturel G20 (20 mbar)	M³/H	1,7	2,2	3,7	4,7	5,8	7,4	10
	Propane G31 (37 mbar)	Kg/H	1,2	1,6	2,7	3,5	4,3	5,4	7,4
Niveau sonore à 5 M	dB(A)	42	43	46	56	56	54	53	
Dimensions L x P x H	cm	81 x 78 x 35,6	104 x 80 x 46	104 x 82 x 51	104 x 82 x 57	104 x 84 x 70	112 x 84 x 82,5	112 x 84 x 107,5	
Diamètre prise air brûleur	mm	125	125	125	100	130	130	130	
Diamètre sortie fumées	mm	80	80	80	100	130	130	130	
Raccordement gaz	Pouce	1/2	1/2	1/2	1/2	1/2	3/4	3/4	
Poids	Kg	54	81	85	105	125	152	194	

TARIF
P. 139, 154
et 155

Type		AGS 28/C	AGS 35/C	AGS 45/C	AGS 55/C	AGS 70/C	AGS 95/C	
Puissance calorifique maxi	KW	28	35	45	55	71	92	
Débit d'air à 50° C	M³/H	2.300	3.150	4.350	4.950	6.050	8.700	
Rendement	%	91	91	91	91	91	91	
Pression d'air disponible	Pa	120	130	110	130	130	130	
Alimentation électrique	V/Hz	230/50	230/50	230/50	230/50	230/50	230/50	
Puissance électrique	W	900	920	1.250	1.350	1.700	2.400	
Débit gaz à 15°C	Naturel G20 (20 mbar)	M³/H	2,9	3,7	4,7	5,8	7,4	10
	Propane G31 (37 mbar)	Kg/H	2,1	2,7	3,5	4,3	5,4	7,4
Dimensions L x P x H	cm	104 x 116 x 46	104 x 116 x 51	104 x 126 x 57	104 x 126 x 70	112 x 126 x 82,5	112 x 136 x 107,5	
Diamètre prise air brûleur	mm	125	125	100	130	130	130	
Diamètre sortie fumées	mm	80	80	100	130	130	130	
Raccordement gaz	Pouce	1/2	1/2	1/2	1/2	3/4	3/4	
Poids	Kg	117	125	140	165	180	260	

SOVELOR Tél. 04 78 47 11 11 - Fax 04 78 43 48 82

TARIF
P. 139, 154
et 155